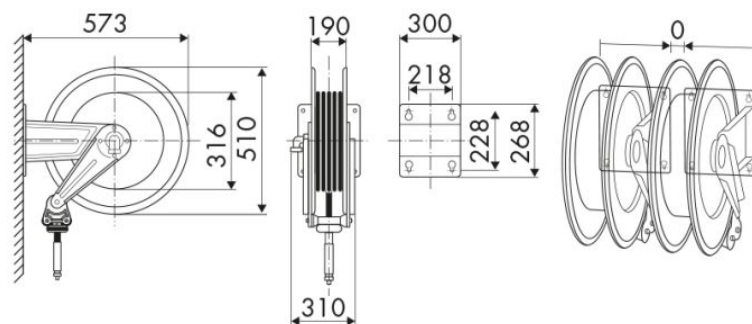

ART. 544/20/B

Fester Schlauchaufroller aus Edelstahl AISI 304 S. 540, für Jet-A1 (Kerosin) und Avgas 100LL (Benzin), 10 bar, ohne Schlauch. Eingang-Ausgang G 1" (f)

ANWENDUNGSBEREICHE
EIGENSCHAFTEN

Druck	10 bar
Art des Fluids	Jet-A1 (Kerosin) und Avgas 100LL (Benzin)
Gelenk	Edelstahl AISI 304
Dichtungen	Viton®
Typ	Fest
Material	Edelstahl AISI 304
Anschlüsse	-
Schlauch	-
Schlauchlänge	-
Einlass	G 1" (f)
Auslass	G 1" (f)
Durchfluss	Edelstahl AISI 304

PLATZBEDARF (mm)

WEITERE EIGENSCHAFTEN

Fassungsvermögen 5/8"	Fassungsvermögen 3/4"	Fassungsvermögen 1"
20 m	22 m	15 m